



---

Deerma  
Portable Mini Juice Blender

DEM-NU30

Instruction Manual



Guangdong Deerma Technology Co., Ltd.  
Add: No.4-1 Longhui Road, Malong Village Committee,  
Beijiao Town, Shunde District, Foshan City,  
Guangdong Province, China

Thanks for choosing our product  
Read the instruction carefully before use

## Product Structures

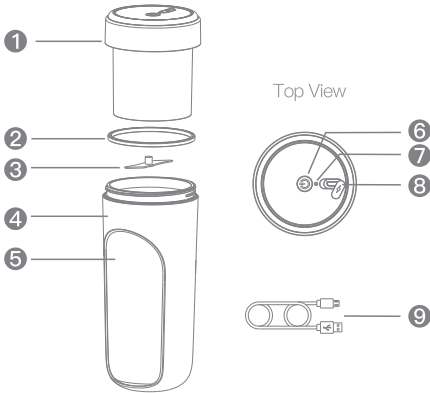

- |                    |                  |
|--------------------|------------------|
| 1. Main Motor      | 2. Sealing Ring  |
| 3. Blade           | 4. Outer Case    |
| 5. Cup             | 6. On/Off Button |
| 7. Light Indicator | 8. DC Socket     |
| 9. USB Cable       |                  |

Note: Please refer to the real product in the package.

## Warning

1. Do not open the cup cover when the blender is blending and do not touch any rotating part.
2. It is not allowed to reach any body parts to the assembled cup to contact the blade.
3. It is not allowed to put the food in the cup for more than 6 hours, or else the food will rot or cause smell in the cup.
4. Do not clean the blender with boiling water.
5. Do not immerse the blender in water or any other liquid. The main motor cannot be immersed in water for cleaning.
6. Do not contact the blade with your hands during cleaning to prevent any injury.
7. It is not allowed to operate the blender in inflammable and explosive environment.
8. It is not allowed to replace the blade by yourself if there is any damage. Kindly contact our customer service.
9. Turn off the power switch and disconnect the power supply before replacing accessories or touching moving parts

## Juice Recipes & Instructions

### Mango Milkshake

1. Cut mango into dice
2. Add 200ml milk
3. Tilt down 60° and start blend for 30-70 seconds and shake at the same time



### Banana Puree

1. Cut banana into dice
2. Add 200ml milk/pure water with honey
3. Tilt down 60° and start blend for 30-70 seconds and shake at the same time



### Apple Yogurt

1. Cut apple into dice
2. Add 200ml yogurt
3. Tilt down 60° and start blend for 30-70 seconds and shake at the same time



### Kiwi Honey Juice

1. Cut kiwi into dice, add 15cc honey
2. Add 10cc lemon juice, 200cc cold water
3. Tilt down 60° and start blend for 30-70 seconds and shake at the same time



### Red Carrot Beauty Juice

1. Cut red carrot and orange into dice
2. Add 10cc lemon juice, 200cc cold water and 15cc honey
3. Tilt down 60° and start blend for 30-70 seconds and shake at the same time



### Note:

If there is any stoppage after start blending, double click to start again. The fruit can be blend only with water.

## Warranty

Warranty is applied upon manufacturing defect only. Warranty does not cover defects and malfunction due to improper blending, improper cleaning, human misuse and abnormal voltage or in-coming power supply.

## Product Specification

Product: Portable Mini Juice Blender

Model: DEM-NU30

Capacity: 300mL

Current Voltage: 3.7V

Charging Voltage: 5V

Power: 45W

Charging Current: 0.6A

Size:  $\phi 84 * 195 \text{mm}$

Packing List: Blender x1; USB Cable x1, Manual x1; Warranty Card x1

## Product Features

1. The cup is made of food grade PC.
2. The blender has a build-in safety protection switch. The blender will stop when cup is unscrewed.
3. The blade is made of SUS304 stainless steel, cutter shaft is screwed and fixed on the motor shaft to prevent blade from falling off, which is safe and reliable.
4. The juicer has a sensitive contact switch with light intensity and contact.
5. The portable multi-purpose cup can be used as traveling cup and cooking cup.
6. The cup is designed with rotating teeth, which is convenient to disassemble and clean.
7. The juicer has a built-in 1,500mAh 3.7V high capacity rechargeable battery.
8. High speed motor, with the highest speed of 15,800rpm.

## Product Instructions

1. Cut the fruit into thumb size cube (larger for softer fruits), and put into but not exceeding half of the cup. Then add water into the cup until cover the fruit pieces.



2. Tighten the main motor with the cup. When the transparent cup is tightened with the main motor, the transparent cup is pressed down to switch on the safety switch, and the blue light flashed twice after power-on.

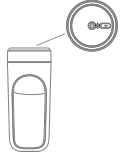

3. Double press on the switch button to start the machine (double press within 1 second). If the power is full but motor is stuck, remove the stuck item, turn the cup upside down, double press the switch again to restart the blender. The blue light will operate 45seconds at a time.



4. After the motor started, turn the whole machine upside down, and shake the cup horizontally from side to side in the upward direction, allowing the fruits to be broken by the blade.



5. Due to different texture of fruit, observe the fruit during blending and press the switch button to stop blending. The light will goes out, and press the switch lightly, the indicator light flashes blue for 5 times to indicate power, and flashes red for 5 seconds to indicate power shortage.



6. After the juice is made, unscrew the main machine for direct drinking. When the cup separate with the main motor, the safety switch is turned off to the power off state, the button only flashed red for 5 times.

Clean the machine immediately after use, and sterilize it with light salt to avoid bacteria. Before cleaning, cover the DC socket cover of the USB charging to prevent water falling in.

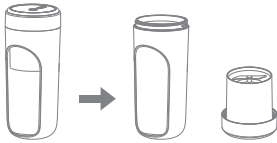

7. The battery is rechargeable. Insert a mobile phone charge into the USB charging port, the flashing blue light indicated the battery is charging. When the battery is fully charged, the indicator light will stop flashing and always on. If the program voltage detects the battery is damaged, the indicator will flash red.

Note: The blender cannot work when charging, and a charge with current more than 0.6A can charge the battery more quickly.

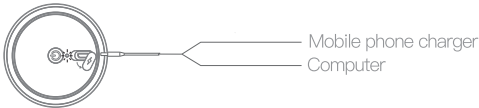

## Battery Precautions

1. Do not replace battery during normal use.
2. If there is battery leakage: Do not touch the battery liquid as it is very corrosive, otherwise please wipe with dry cloth immediately.
3. The battery must be removed before discarding the product as follow:
  - a) Use screwdriver to lift the back cover at the gap of DC socket and remove the buttons on the edge one by one until the cover is removed
  - b) Remove the internal wires, and remove the battery.
4. Ensure the power is off before dismantling the product.
5. The battery should be disposed safely.

## Precautions

Read the instructions in this manual in detail and keep the manual for future reference.

1. Do not remove the cup when product is operating and do not touch any rotating part.
2. If foods stuck during blending, off the power and remove the stuck food and restart the blender.
3. Normally do not put solid foods exceed half of the cup. Tighten the cup when operate.
4. This product is not suitable to ground meat, nuts or beans, which may caused failure and affect product life.
5. Do not consume the juice immediately. Do not leave over 6 hours or overnight to prevent rot and smell in the cup.
6. When the USB wire or plug is damage, do not continue to use the product.
7. Do not use wet hand to contact with plug. Do not pull the USB wire when removing plug.
8. Do not clean the product with cleaning water.
9. Please ensure the connector is correct, voltage of charger and output is 5V.
10. Do not allow children to operate the product without supervision and adult care. Place it out of reach of children.
11. Do not let USB wire contact with sharp corners and high temperature.
12. Do not immerse the product or other liquid.
13. When cleaning, ensure to cover the USB port with the silicone cover to prevent contact with water. If USB connector is damage, do stop using the product and bring for technician for repair to prevent electric circuit. Do not contact the blade directly with your hands during cleaning to prevent injury.
14. Recommend to cut fruits into dice not bigger than 20mm\*20mm to prevent from stuck and unable to blend.
15. Do charge full for best results for blending. When the power is low, please charge immediately. Do not use the blender during charging.
16. Do not use the product at flammable and explosive environment.
17. Due to sharpness of blade, if the blade is damage or blunt, please contact our customer service or technician for replacement.

## Схема разборки продукции

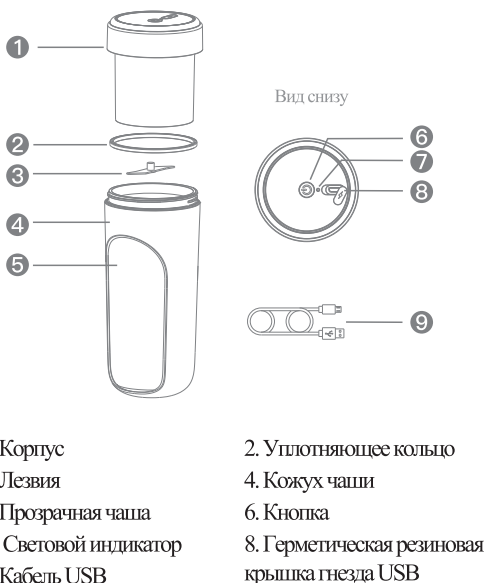

Примечание: продукция зависит от природы в упаковке

## Предупреждение

1. Не открывать крышку, когда прибор работает, не трогать вращающуюся часть в любое время;
2. Запрещается всунуть любую часть тела в не разобранный корпус емкость и трогать лезвия;
3. Запрещается выдерживать продукты в емкости в течение более 6 часов, испорченные продукты образуют неприятный запах в емкости;
4. Не очищать кипящей водой;
5. Не погружать продукцию в воду или любую другую жидкость. Основание продукции не погружается в воду для очистки, закройте зарядное гнездо USB силиконовой крышкой перед промывкой для предотвращения попадания воды;
6. Не трогать рукой лезвия при очистке для предотвращения возникновения неожиданного ранения;
7. Запрещается запуск портативного блендера в огнеопасной и взрывоопасной среде;
8. В связи с остротой лезвий, при необходимости замены их вследствие повреждения или при тупления лезвий, что принесет к некачественному соку, запрещается самовольная замена лезвий;
9. Выключите прибор или отключите от питания при замене принадлежности или контакте с двигающейся частью.

## Метод заготовки сока

Манговый молочный коктейль

1. Отрежьте манго на куски;
2. Наливайте молоко 200 мл;
3. Наклоните прибор вниз на угол 60°, запустите для смешивания на 30-70 сек., при этом покачайте рукой.



Банановое пюре

1. Отрежьте банан на куски;
2. Наливайте молоко 200 мл/очищенную воду с медом 200 мл.;
3. Наклоните прибор вниз на угол 60°, запустите для смешивания на 30-70 сек., при этом покачайте рукой.



Яблочный йогурт

1. Яблоко, йогурт 200 мл;
2. Наклоните прибор вниз на угол 60°, запустите для смешивания на 30-70 сек., при этом покачайте рукой.



Сок киви с медом

1. Киви, мед 15 куб см;
2. Неразведенный лимонный сок 10 куб см, холодная кипяченая вода 200 куб см;
3. Наклоните прибор вниз на угол 60°, запустите для смешивания на 30-70 сек., при этом покачайте рукой.



Морковно-апельсиновый сок

1. Морковь, апельсин;
2. Неразведенный лимонный сок 10 куб см, холодная кипяченая вода 200 куб см, мед 15 куб см;
3. Наклоните прибор вниз на угол 60°, запустите для смешивания на 30-70 сек., при этом покачайте рукой.



Примечание:

если после запуска для смешивания, при остановке в ходе, щелкните еще раз два раза для повторного запуска  
При заготовке сока, вода должна затонуть куски фруктов для их дробления  
При заготовке сока время смешивания зависит от реального дробления кусков сока

## Параметры продукции

Название продукции: Портативный блендер

Модель продукции: DEM-NU30

Напряжение зарядки: 5 В = Рабочая мощность: 45 Вт

Рабочее напряжение: 3,7 В = Ток зарядки: 0,6 А

Емкость: 300 мл

Габаритный размер: Ф84\*195 мм

## Характер продукции

1. Корпус чаши изготовлен из PC пищевого;
2. Продукция разработана с встроенным предохранительным выключателем, который останавливает мотор сразу при вывинчивании корпуса чаши, что обеспечивает высокую безопасность;
3. Применяются лезвия из нержавеющей стали SUS304, а также спиральный вал для лезвий, который фиксируется к валу мотора для предотвращения разъединения лезвий от мотора, что обеспечивает безопасность и надежность;
4. Применяется контактный выключатель, требующий небольшой силы нажатия и характеризующийся хорошим контактом и высокой чувствительностью;
5. Продукция предназначена для разных функций, в качестве кухонного комбайна, туристической бутылки, характеризуется удобной ноской;
6. Для фиксации емкости применяются резьбы, что обеспечивает удобную съемку и очистку;
7. В данном приборе встроена аккумуляторная батарейка большого емкости 1500 мАч 3,7 В;
8. Высокоскоростной мотор, максимальная скорость вращения достигает 15800 об./мин.

## Метод использования продукции

- ① Вложить фрукты и питьевую воду

Фрукты отрезаны на куски размера как большой палец, (мягкие фрукты могут быть большими), отрезанные фрукты вложены в емкость, в обычном случае, не более половины емкости; наливайте очищенную воду или холодную кипяченую воду в емкость, чтобы она затопила куски фруктов.



- ② Опрокидывать корпус прибора, фиксировать его к чаше путем завинчивания

Когда прозрачная чаша фиксируется к корпусу, нажатие вниз на прозрачную чашу для нажатия на безопасный выключатель, при вступлении в режим подключения к питанию, синий индикатор мерцает два раза.

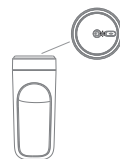

- ③ Щелкнуть два раза кнопочный выключатель. Нажимайте на кнопочный выключатель два раза подряд для запуска (интервал времени между двумя щелчками). Если электромотор заклинивается при достаточном заряде, удалите заклинивающее вещество, опрокидывайте чашу, затем щелкните два раза выключатель для повторного запуска. Во время работы синий индикатор освещен постоянно, продолжительность разовой работы составляет 45 сек.;



- ④ Покачать налево и направо чашу

После запуска мотора, опрокидывайте целый прибор чтобы прозрачная чаша направлена вверх, покачайте его горизонтально, чтобы куски фруктов могли контактировать с лезвиями в короткое время и были раздроблены.



- ⑤ Выполнять заготовку сока

В связи с разными природными свойствами, при операции наблюдайте над фруктами, и остановите прибор по усмотрению. Остановите рукой прибор, световой индикатор погашен, нажмите потихоньку на кнопку, световой индикатор мерцает пять раз синим цветом, это означает достаток зарядов, когда световой индикатор мерцает красным цветом пять раз, это означает недостаток зарядов.



⑥ После выполнения заготовки, сразу можно пить при вывинчивании основного корпуса. При отделении чаши с корпуса прибора, безопасный выключатель отключен, прибор вступает в отключенное положение, тогда красный индикатор мерцает пять раз, в отключенном от питания положении, при нажатии на кнопку только красный индикатор мерцает пять раз. Очистите прибор своевременно после его использования, а также стерилизуйте его слабой соленой водой во избежание размножения бактерий. Закройте зарядное гнездо USB порт силиконовой крышечкой перед промывкой для предотвращения попадания воды;

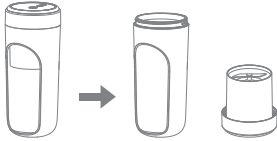

### ⑦ Зарядка

Батарейка аккумуляторная, вставьте зарядное устройство мобильного телефона в зарядное гнездо USB, мерцание синего светового индикатора в середине означает зарядку, при полной зарядке световой индикатор вступает в постоянно освещенном состоянии без мерцания.

При обнаружении повреждения батарейки при проверке напряжения программным обеспечением, световой индикатор мерцает красным цветом.

Внимание: при зарядке, продукция не может работать; применяется ток 0,6 А и выше для зарядного устройства позволяет быстро зарядить батарейку

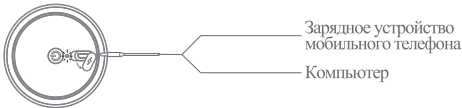

## Особые замечания по использованию батарейки

1. Пользователю нельзя заменять батарейку сами в течение нормального использования;
2. Метод устранения протечки в батарейке: электролит является сильно агрессивным, отдалите его от кожи или одежды, немедленно очистите его сухой тряпкой;
3. Перед ликвидацией продукции, снимите с неё батарейки. Шаги снятия приведены в следующем:
  - ① Вставьте плоскую отвертку в щель зарядного гнезда USB, снимите скобы один за другим, которые расположены на крае, после поднятия лицевой крышки, пока она была не снята;
  - ② Вывинтите винты отверткой-звездочкой, разделите центральную крышку от кожуха подставки электродвигателя;
  - ③ Разберите соответствующие электрические провода во внутренней части, снимите батарейку, таким образом снятие батарейки выполнено.
4. Продукция должна быть отключена от питания при снятии батарейки;
5. Батарейка должна быть ликвидирована безопасно.

## Особые замечания

- Прочитайте внимательно настоящую инструкцию по эксплуатации при использовании, а также сохраните её надлежащим образом на справку в дальнейшем;
- Соблюдайте строго следующие замечания, игнорирование замечания или ошибочное управление могут причинять серьезный несчастный случай или ранение другого человека. Таким образом, руководствуйтесь следующими замечаниями.
  1. Не открывать крышку, когда прибор работает, не трогать вращающуюся часть в любое время;
  2. В ходе смешивания, когда прибор заклинивается продуктами, отключите от питания и удалите заклинивающее твердое вещество, включите еще раз;
  3. В обычном случае объем твердого сырья не превышает половину емкости, закройте надежно крышку при использовании;
  4. Данная продукция не предназначена для измельчения мяса, не предназначена напрямую для измельчения орехов или бобовых, непосредственное измельчение приведет к отказу продукции, тем самым сокращается срок службы продукции.
  5. Пеить своевременно, запрещается выдерживать продукты в чаше в течение более 6 часов или выливать наутро, испорченные продукты образуют неприятный запах в чаше;
  6. Прочитайте, пожалуйста, внимательно все указания в настоящей инструкции перед использованием продукции.
  7. Не использовать продукцию для назначения вне заданного предела её функций.
  8. Прекратите использование продукции при повреждении зарядного кабеля USB и вилки, или отказа функции.
  9. Запрещается контакт с разъемом мокрой рукой, при отсоединении вилки, держите её, не вытаскивать зарядный кабель USB.
  10. Не промывать кипящей водой;
  11. Убедитесь в правильности гнезда перед использованием, выходное напряжение зарядного устройства или портативного зарядного устройства составляет 5 В.
  12. Строго запрещается управление ребенком настоящей продукцией, сохраните её в недоступном для ребенка месте и надлежащим образом.
  13. Не контактировать зарядный кабель USB с острой кромкой и уголками или поверхностью высокой температуры.
  14. Не погружать продукцию в воду или любую другую жидкость.
  15. Основание продукции не погружается в воду для очистки, закройте зарядное гнездо USB силиконовой крышечкой перед промывкой для предотвращения попадания воды, при потере или повреждении силиконовой крышки зарядного гнезда USB, обращайтесь к специальному персоналу последующего обслуживания для ремонта, во избежание возникновения риска короткого замыкания. Нет трогать рукой непосредственно лезвия при очистке для предотвращения возникновения неожиданного ранения.
  16. Куски фруктов не должны быть крупными, рекомендуется размер не более 20 мм \* 20 мм, во избежание задержки кусков фруктов в чаше без дробления.
  17. При использовании портативного блендера после его полной зарядке будет получаться лучший результат заготовки сока, зарядите его своевременно при недостатке зарядов. Не используйте портативный блендер при его зарядке;
  18. Запрещается запуск портативного блендера в огнеопасной и взрывоопасной среде;
  19. Запрещается всунуть любую часть тела в неразобранный корпус чаши и трогать лезвия;
  20. В связи с остротой лезвий, при необходимости замены их введетствие повреждения или приглушения лезвий, что принесет к некачественному соку, запрещается самовольная замена лезвий;
  21. Продукция оснащается защитой от стоянки под током, при стоянке под током более четыре раза подряд в течение 3 мин, либо при работе в течение 10 сек. под рабочей нагрузкой 20 А, прибор останавливается в течение 5 мин для защиты от стоянки под током, при щелчке два раза для включения, красный индикатор мерцает. После выполнения трех полных процессов смешивания подряд, прибор будет останавливаться в течение 5 мин для защиты.
  22. При применении зарядного адаптера, обращайте внимание на следующие требования к параметрам: выходное напряжение 5 В, ток не превышает предел 0,6 А - 2 А во избежание повреждения схемной платы продукции.

## Budowa urządzenia

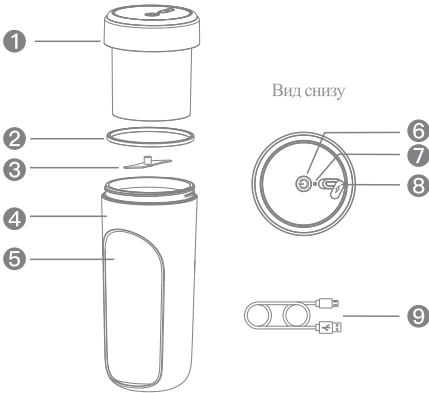

- |                  |                       |
|------------------|-----------------------|
| 1. Główny silnik | 2. Uszczelka          |
| 3. Ostrze        | 4. Zewnętrzna obudowa |
| 5. Pojemnik      | 6. Przycisk Wł./Wył.  |
| 7. Dioda         | 8. Port DC            |
| 9. Kabel USB     |                       |

## Ostrzeżenia

1. Nie otwieraj pokrywy zbiornika gdy urządzenie działa i nie dotykaj ruchomych części.
2. Żadne inne elementy urządzenia nie powinny stykać się z ostrzem ani go blokować.
3. Nie należy zostawiać w zbiorniku jedzenia na dłużej niż 6 godzin.
4. Nie należy czyścić blendera za pomocą wrzącej wody.
5. Nie zanurzaj blendera w wodzie lub innej cieczy. Główny silnik nie może być zanurzany w wodzie w celu czyszczenia.
6. Nie dotykaj ostrza rękoma podczas czyszczenia, aby się nie zranić.
7. Nie należy używać blendera, jeśli w pobliżu są łatwopalne materiały.
8. Nie należy samemu wymieniać ostrza jeśli urządzenie posiada uszkodzenia. Skontaktuj się z serwisem.
9. Wyłącz zasilanie w urządzeniu przed jakąkolwiek wymianą akcesoriów lub dotykaniem ruchomych części.

## Przepisy na soki

### Milkshake mango

1. Potnij mango na małe części;
2. Dodaj 200ml mleka;
3. Przechyl urządzenie o 60°. Mieszaj przez 30-70 sekund, potrząsając urządzeniem jednocześnie.



### Puree bananowe

1. Potnij banan na małe części;
2. Dodaj 200ml mleka/czystej wody z miodem;
3. Przechyl urządzenie o 60°. Mieszaj przez 30-70 sekund, potrząsając urządzeniem jednocześnie.



### Jogurt jabłkowy

1. Potnij jabłko na małe części;
2. Dodaj 200ml jogurtu;
3. Przechyl urządzenie o 60°. Mieszaj przez 30-70 sekund, potrząsając urządzeniem jednocześnie.



### Sok miodowy z kiwi

1. Potnij kiwi na małe części i dodaj 15ml miodu
2. Dodaj 10ml soku z cytryny, 200ml zimnej wody;
3. Przechyl urządzenie o 60°. Mieszaj przez 30-70 sekund, potrząsając urządzeniem jednocześnie.



### Upiększający sok z czerwonej marchewki

1. Potnij czerwoną marchewkę oraz pomarańczę na małe części;
2. Dodaj 10ml soku z cytryny, 200ml zimnej wody oraz 15ml miodu;
3. Przechyl urządzenie o 60°. Mieszaj przez 30-70 sekund, potrząsając urządzeniem jednocześnie.



Uwaga: jeśli ostrza zatrzymają się/zablokują się na jedzeniu podczas obracania, dwukrotnie naciśnij przycisk, aby uruchomić je ponownie.



## Parametry

Produkt: Przenośny mini blender

Model: DEM-NU30

Pojemność: 300mL

Napięcie: 3.7V=

Napięcie ładowania: 5V=

Moc: 45W

Natężenie ładowania: 0.6A

Wymiary:  $\phi 84 * 195 \text{mm}$

Zawartość: Blender x1, Kabel USB x1, Instrukcja x1

## Cechy produktu

1. Zbiornik jest wykonany z wysokiej jakości materiału.
2. Blender posiada wbudowane zabezpieczenie – ostrza się zatrzymują, jeśli zbiornik jest odłączony.
3. Ostrza wykonane są ze stali nierdzewnej SUS304 i są stabilnie przytwierdzone do silnika, by zabezpieczyć je przed wypadaniem.
4. Urządzenie jest łatwe w transporcie.
5. Urządzenie można łatwo rozkręcić w celu czyszczenia.
6. Urządzenie posiada wbudowany, przeznaczony do ładowania akumulator 1,500mAh 3.7V
7. Silnik potrafi osiągnąć dużą szybkość (do 15,800 obrotów na minutę).

## Instrukcja użytkowania

1. Potnij owoce/warzywa na małe kostki (większe w przypadku miękkich owoców) i włóż je do zbiornika. Następnie dodaj wodę, aż pokryje owoce/warzywa.



2. Załóż i zakręć silnik. Po zakręceniu, należy nacisnąć na pokrywę. Niebieska dioda zaświeci się dwukrotnie, co oznacza, że urządzenie zostało włączone.

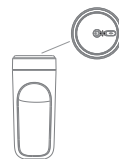

3. Dwukrotnie naciśnij na przycisk, aby uruchomić urządzenie. Jeśli ostrza się zablokują, usuń obiekt, który je blokuje, obróć raz urządzenie do góry nogami i naciśnij ponownie aby ostrza się znowu kręciły.



4. Gdy silnik się uruchomił, obróć całe urządzenie do góry nogami i potrząśnij nim na boki, aby zawartość dokładniej się wymieszała.



5. Owoce oraz warzywa mogą mieć różne tekstury, dlatego należy obserwować jak urządzenie działa oraz zawartość zbiornika. W każdym momencie można nacisnąć na przycisk, aby zakończyć pracę. Dioda zgaśnie po wyłączeniu. Jeśli dioda miga na czerwono przez 5 sekund, oznacza to że poziom mocy jest niski.



6. Po przygotowaniu soku, może zdjąć pokrywę i pić bezpośrednio ze zbiornika. Po zdjęciu silnika wyłączone zostanie zabezpieczenie (przycisk zaświeci się na czerwono 5 razy).

Wyciszyć urządzenie natychmiast po użyciu i wysterylizuj go za pomocą soli, aby usunąć bakterie. Przed czyszczeniem, zakryj wejście DC aby do środka nie dostała się woda.

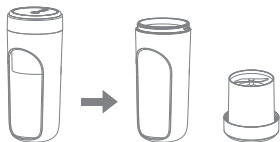

7. Akumulator należy ładować. Podłącz do portu USB ładowarkę USB. Migająca niebieska dioda oznacza, że akumulator jest ładowany. Gdy akumulator jest naładowany do pełna, dioda przestanie migać i będzie się świecić stale. Jeśli program wykryje, że akumulator posiada uszkodzenia, dioda będzie migać na czerwono.

Uwaga: Blender nie może pracować i być ładowany jednocześnie. Ładowanie z natężeniem z większym niż 0.6A pozwala naładować urządzenie szybciej.

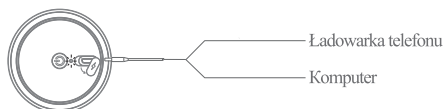

## Ostrzeżenia dotyczące akumulatora

1. Nie należy wymieniać akumulatora podczas normalnego użytkowania.
2. Jeśli akumulator przecieka, nie dotykaj cieczy, jako że jest silnie żrąca. Należy natychmiast ją wytrzeć za pomocą suchej ściereki.
3. Należy wyjąć akumulator przed zutylizowaniem urządzenia:
  - a) Za pomocą śrubokrętu usunąć tylną pokrywę. Wyjmij przyciski z boku, aż cała pokrywa zostanie zdjęta.
  - b) Wyjmij okablowanie wewnątrz oraz akumulator.
4. Przed rozkręceniem urządzenia, upewnij się, że zasilanie jest wyłączone.
5. Należy bezpiecznie zutylizować akumulator.

## Uwagi

Zapoznaj się z instrukcją i zachowaj ją na przyszłość.

1. Nie należy ściągać pokryw, gdy produkt pracuje i nie należy dotykać ruchomych elementów.
2. Jeśli jedzenie zablokuje ostrza podczas pracy, wyłącz urządzenie i wyjmij twarde jedzenie, następnie uruchom urządzenie ponownie.
3. Nie należy wkładać twardego jedzenia powyżej połowy pojemności zbiornika.
4. Nie należy wkładać do urządzenia mielonego mięsa, orzechów lub fasolek. Może to doprowadzić do zablokowania się urządzenia i osłabienia jego wydajności.
5. Nie należy pić soku natychmiast po przygotowaniu i nie należy również zostawiać jedzenia w zbiorniku na 6+ godzin.
6. Jeśli kabel USB lub wtyczka posiadają uszkodzenia, nie należy korzystać z urządzenia.
7. Nie należy dotykać portów na urządzeniu za pomocą mokrych rąk. Nie należy szarpać za kabel USB, by go wyjąć.
8. Nie należy myć urządzenia pod bieżącą wodą.
9. Napięcie ładowarki powinno wynosić 5V.
10. Dzieci nie powinny używać urządzenia bez nadzoru osoby dorosłej. Trzymaj urządzenie poza zasięgiem dzieci.
11. Kabel USB nie powinien się stykać z ostrymi krawędziami i należy go trzymać z dala od wysokich temperatur.
12. Nie należy zanurzać urządzenia w wodzie lub innej cieczy.
13. Podczas czyszczenia, port USB powinien być zakryty silikonową pokrywą, aby nie dostała się do niego woda. Jeśli port USB się uszkodzi, należy skontaktować się z serwisem. Nie należy dotykać ostrzy bezpośrednio dłońmi podczas czyszczenia, aby się nie zranić.
14. Owoce/warzywa nie powinny być cięte na kostki większe niż 20mx20mm, aby zapobiec blokowaniu się ostrza.
15. Zaleca się załadować urządzenie do pełna, aby osiągnąć najlepszą wydajność urządzenia. Nie można ładować i używać urządzenia jednocześnie.
16. Nie należy używać produktu w pobliżu łatwopalnych materiałów.
17. Jeśli ostre jest uszkodzone lub tępe, skontaktuj się z serwisem w celu wymiany.